

로프 스위치

## ER6022



IEC947-5-1, IEC947-5-5, EN418, UL508,  
BS5304 UL 및 C-UL 준수

비상 정지용  
스위치

A165E

A22E

ER1022

ER1032

ER4020

ER5018

ER6019

ER6022

ER6022-SS/  
XER6022-SS

## ER6022

## 로프 스위치

- 로프 간격이 최대 80m(262피트)로 길기 때문에 장치당 필요한 스위치 수가 적습니다.
- 장력 표시기-장력 표시기가 있어서 시스템으로 로프 장력을 적절하게 설정하고 유지하기가 쉽습니다.
- 접점 배열-2N/C + 1N/O 또는 3N/C
- IP67(NEMA 6) 케이스-ER6022 스위치가 물 세척을 견딜 수 있게 해 줍니다.
- 견고한 하우징-다이캐스트 하우징과 스테인리스강 아이너트가 사용된 ER6022는 까다로운 산업용 부문에 적합합니다.
- 리셋 버튼-로프를 당기거나 풀어서 스위치를 작동시킨 이후에 "기기 동작" 상태로 되돌리기 위해서는 청색 리셋 손잡이를 돌려야 합니다.
- 긴 수명-ER6022 스위치는 최소 백만 번 이상 작동하도록 설계되었습니다.
- 내진동성-스냅 액팅 스위치 접점이 진동으로 인한 트리핑을 방지합니다.
- 표시기 램프-24 VDC 표시기 램프를 스위치 트리핑은 적색으로 깜박이고, 제대로 리셋된 스위치는 녹색으로 켜지도록 배선할 수 있습니다.
- 비상 정지 버튼-ER6022에는 선택 사양인 비상 정지 버튼을 설치할 수 있는 위치가 2개 있습니다. 비상 정지 버튼을 현장에서 추가하거나 교체할 수 있습니다.

● 작동

비상 정지용 스위치



청색 리셋 손잡이

청색 리셋 손잡이가 있어서 작동 후 기기 동작 위치로 쉽게 돌려보낼 수 있습니다.

A165E

A22E

ER1022

ER1032

ER4020

ER5018

ER6019

ER6022

ER6022-SS/  
XER6022-SS

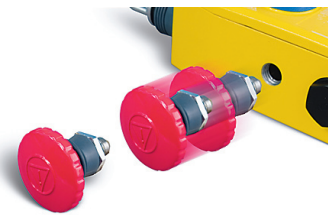

비상 정지 버튼

비상 누름 버튼은 현장에 설치하거나 위치를 조정할 수 있습니다. ER6022에는 비상 정지 버튼을 설치할 수 있는 위치가 두 곳 있습니다.

설치용 하드웨어



RK 로프 장력 키트

RK 로프 장력 키트에는 대부분의 설치물에 필요한 모든 하드웨어가 들어 있습니다. 아래의 설치 예에서 보는 것처럼 스프링이 필요합니다.

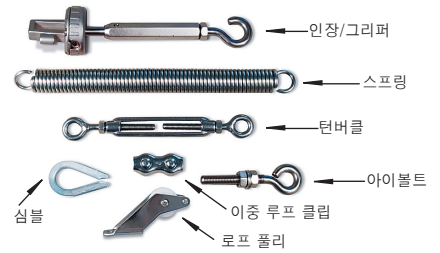

설치 하드웨어

설치 요구 사항에 따라 하드웨어 품목을 별도로 구매할 수 있습니다.

접점 배열

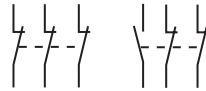

	0 mm 0 in	3.5 0.14	14.5 0.57	17.0 0.67
2NC+1NO 버전	풀린 상태의 로프	장력 범위	당긴 상태의 로프	
11/12				
21/22				
33/34				
3NC 버전	풀린 상태의 로프	장력 범위	당긴 상태의 로프	
11/12				
21/22				
31/32				

□ 접점 개방    ■ 접점 폐쇄

설치 사양

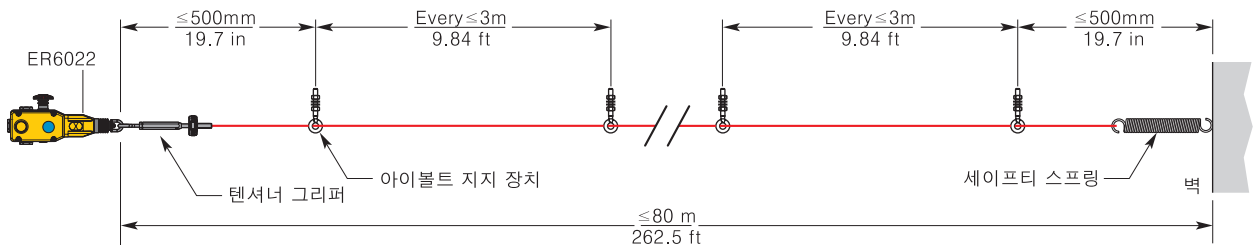
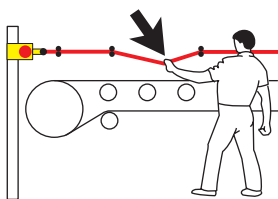

주: 일부 설치물은 양끝에 ER6022가 필요합니다.

● 사양

전기적 사양	전체 모델
접점 구성:	2 N/C + 1 N/O, 3 N/C
세이프티 접점:	2 N/C, 3 N/C
스위칭 능력	AC: 240 V-3 A, 120 V-6 A, 유도식, DC: 24 V-2.5 A, 유도식
보조 접점:	1 N/O
최대 스위칭 전류/전압/암페어:	240 V/720 VA
최소 전류:	5 V 5 mA DC
전기 수명:	1 x 10 <sup>6</sup> (최소)
LED 표시기 램프:	24 VDC
기계적 사양	
설치:	모든 위치
설치용 하드웨어:	4 x M5 나사
액추에이터의 포지티브 오프닝 왕복 거리:	앞 페이지 그림 참조
최대 로프 간격:	80m(262피트)
작동력:	< 125 N (28파운드)
동작 위치로 가는데 필요한 장력:	130 N (23파운드) (일반적)
케이스 자재:	다이캐스트 알루미늄 합금
아이너트 자재:	스테인리스강
배선 시작부:	3 x M20 또는 3 x 0.5인치 NPT
무게:	880 g (31온스)
색상:	황색
기계적 수명:	1 x 10 <sup>6</sup> (최소)
환경적 사양	
보호:	IP67 (NEMA 6)
작동 온도:	-25 ~ 80°C (-13 ~ 176°F)
청소:	물
준수	
표준:	IEC947-5-1, IEC947-5-5, EN418, UL508, BS5304
승인/등록:	모든 적용 지령에 대한 CE 마크, UL 및 C-UL

비상 정지용 스위치

A165E

A22E

ER1022

ER1032

ER4020

ER5018

ER6019

ER6022

ER6022-SS/  
XER6022-SS

사전 공지 없이 사양이 변경될 수 있습니다.

주: Omron STI 스위치의 세이프티 접점은 평상시에는 N/C로 표시됩니다. 즉, 로프를 적당하게 당겨서 기기를 작동시킬 수 있습니다.

● 규격 - mm/인치

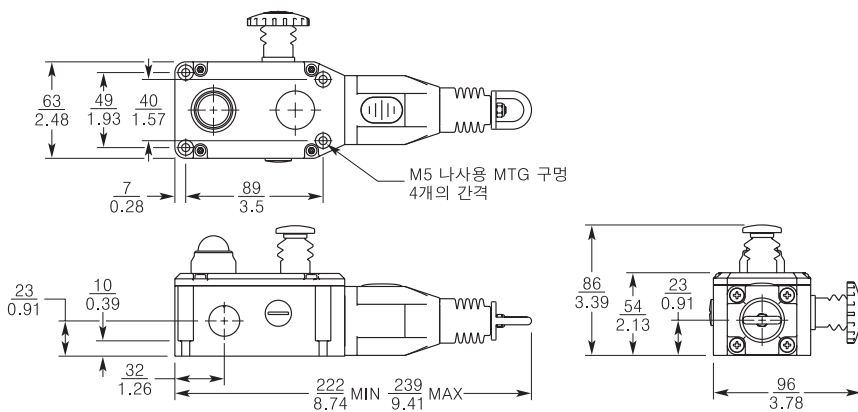

● 적용

일반적으로 컨베이어 시스템과 교차 회전 기기 및 주변 위험 구역에 적용됩니다.

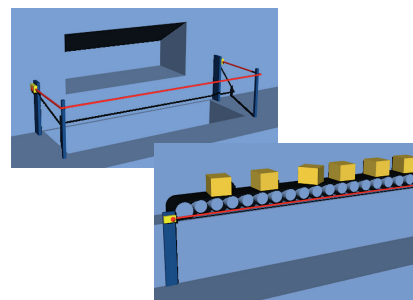

● 주문

비상 정지용 스위치

모델	비상 정지 장치	표시기 램프	접점	배선 시작부	부품 번호
ER6022-021M	포함 안됨	포함 안됨	2 N/C + 1 N/O	3 x M20	44506-5010
ER6022-021N	포함 안됨	포함 안됨	2 N/C + 1 N/O	3 x 1/2인치 NPT	44506-5020
ER6022-030M	포함 안됨	포함 안됨	3 N/C	3 x M20	44506-5030
ER6022-030N	포함 안됨	포함 안됨	3 N/C	3 x 1/2인치 NPT	44506-5040
ER6022-021ML	포함 안됨	포함 (24 VDC)	2 N/C + 1 N/O	3 x M20	44506-5110
ER6022-021NL	포함 안됨	포함 (24 VDC)	2 N/C + 1 N/O	3 x 1/2인치 NPT	44506-5120
ER6022-030ML	포함 안됨	포함 (24 VDC)	3 N/C	3 x M20	44506-5130
ER6022-030NL	포함 안됨	포함 (24 VDC)	3 N/C	3 x 1/2인치 NPT	44506-5140
ER6022-021ME	포함	포함 안됨	2 N/C + 1 N/O	3 x M20	44506-5210
ER6022-021NE	포함	포함 안됨	2 N/C + 1 N/O	3 x 1/2인치 NPT	44506-5220
ER6022-030ME	포함	포함 안됨	3 N/C	3 x M20	44506-5230
ER6022-030NE	포함	포함 안됨	3 N/C	3 x 1/2인치 NPT	44506-5240
ER6022-021MEL	포함	포함 (24 VDC)	2 N/C + 1 N/O	3 x M20	44506-5410
ER6022-021NEL	포함	포함 (24 VDC)	2 N/C + 1 N/O	3 x 1/2인치 NPT	44506-5420
ER6022-030MEL	포함	포함 (24 VDC)	3 N/C	3 x M20	44506-5430
ER6022-030NEL	포함	포함 (24 VDC)	3 N/C	3 x 1/2인치 NPT	44506-5440

A165E

A22E

ER1022

ER1032

ER4020

ER5018

ER6019

ER6022

ER6022-SS/  
XER6022-SS

	부품 번호		부품 번호
SM06-SL500, 교체용 덮개	44506-5700	SM06-TG00, 텐서너 그리퍼, 스테인리스강	44506-4700
SM06-SL510, 교체용 덮개/LED	44506-5710	SM06-EB10, 아이볼트 스테인리스강, 팩당 8개	44506-4710
SM06-SL510AC, 교체용 덮개/LED 120 VAC (120 VAC 램프 스위치는 공장에 문의)	44506-5711	SM06-DL20, 이중 루프 클립, 스테인리스강, 팩당 4개	44506-4720
RK5, 5 m 로프 키트, 스테인리스강	44506-2705	SM06-DL21, 이중 루프 클립, 아연 도금, 팩당 4개	44506-4721
RK10, 10 m 로프 키트, 스테인리스강	44506-2710	SM06-THSS, 심블 스테인리스강, 팩당 4개	44506-4770
RK15, 15 m 로프 키트, 스테인리스강	44506-2715	SM06-THGV, 심블 아연 도금, 팩당 4개	44506-4771
RK20, 20 m 로프 키트, 스테인리스강	44506-2720	SM06-TB30, 턴버클, 스테인리스강	44506-4730
RK30, 30 m 로프 키트, 스테인리스강	44506-2730	SM06-TB31, 턴버클, 아연 도금	44506-4731
RK50, 50 m 로프 키트, 스테인리스강	44506-2750	SM06-SP50, 스프링, 스테인리스강	44506-4750
RK80, 80 m 로프 키트, 스테인리스강	44506-2780	SM06-RPSS, 로프 풀리, 스테인리스강	44506-4780
R5M, 5 m 로프 전용	44506-3705	SM06-ES60, 비상 정지 장치	44506-4760
R10M, 10 m 로프 전용	44506-3710	SM06-LF40, 교체용 LED 표시기 램프, 24 VDC	44506-4740
R20M, 20 m 로프 전용	44506-3720	SM06-LF41, 교체용 LED 표시기 램프, 120 VAC	44506-4741
R30M, 30 m 로프 전용	44506-3730		
R50M, 50 m 로프 전용	44506-3750		
R80M, 80 m 로프 전용	44506-3780		
R100M, 100 m 로프 전용	44506-3711		
R126M, 126 m 로프 전용	44506-3726		